

決勝

平成29年度道南少年少女卓球大会

平成29年5月5日

函館アリーナ(サブアリーナ)

中村 (戸倉) 3 (11-7, 10-12, 12-4, 7-11) 3 門前 (南茅部少)

中1男子シングルス

1 中村 (戸倉中)	2-7	2-17	門前 (南茅部少)	46	
2 岩本 (大野中)	1-7	3-9	千益 (八雲中)	47	
3 小椋 (赤川中)	3-1	1-14	永谷 (本通中)	48	
4 坂本 (的場中)	2-2	2-18	西山 (厚沢部中)	49	
5 河内 (本通中)	4-1	3-5	岡部 (的場中)	50	
6 八木 (深堀中)	2-3	2-19	大山 (本通中)	51	
7 川口 (五稜郭中)	1-2	3-10	市谷 (森中)	52	
8 坂上 (上磯中)	3-2	1-15	高田 (大野中)	53	
9 武田 (本通中)	1-3	2-20	1-16	館山(派) (五稜郭中)	54
10 菅原 (亀田中)	2-4	2-21	成田 (上磯中)	55	
11 稲船 (北中)	5-1	3-11	庄司 (亀田中)	56	
12 伊藤 (桔梗中)	2-4	2-21	小笠原 (亀田中)	57	
13 原 (本通中)	1-2	1-17	鷹木 (赤川中)	58	
14 小笠原 (大野中)	3-3	3-11	小寺 (上磯中)	59	
15 山崎 (亀田中)	1-3	1-18	前田 (五稜郭中)	60	
16 西川 (長万部中)	2-6	2-22	萩崎 (的場中)	61	
17 高橋大 (七飯中)	4-2	4-6	岡田 (本通中)	62	
18 伊藤 (上磯中)	2-7	2-23	釜薙 (本通中)	63	
19 和田 (本通中)	1-6	3-12	小島 (大野中)	64	
20 高橋 (亀田中)	3-1	1-19	中村 (北中)	65	
21 平野 (五稜郭中)	1-7	2-2	東寺 (七飯中)	66	
22 杉 (森中)	2-8	0-2	宮田 (八雲中)	67	
23 高橋 楓 (八雲中)	0-1	2-23	金丸 (森中)	68	
24 川合 (八雲中)	2-9	1-20	冨田 (五稜郭中)	69	
25 田村 (五稜郭中)	1-8	3-13	杉山 (亀田中)	70	
26 斎藤 (赤川中)	3-2	1-21	姥淵 (上磯中)	71	
27 齋藤 (上磯中)	2-10	2-26	草島 (赤川中)	72	
28 植畑直 (七飯中)	4-3	4-7	奥野 (本通中)	73	
29 近江 (附属中)	2-11	2-27	庭田 (七飯中)	74	
30 田口 (上磯中)	1-9	1-22	坂本 (亀田中)	75	
31 柴田 (本通中)	3-6	3-14	佐田 (的場中)	76	
32 河野 (亀田中)	1-10	1-23	余湖 (熊石中)	77	
33 関口 (森中)	2-12	2-28	松井 (本通中)	78	
34 小嶋 (南茅部少)	5-2	5-4	笹谷 (八雲中)	79	
35 窪田 (的場中)	3-2	2-29	小山 (大野中)	80	
36 田村 (亀田中)	1-11	2-24	山田 (本通中)	81	
37 大野 (上磯中)	3-7	3-15	石山 (赤川中)	82	
38 竹ヶ原 (本通中)	1-12	1-25	上野 (森中)	83	
39 鈴木 (赤川中)	2-14	2-30	安藤 (上磯中)	84	
40 館山(悠) (五稜郭中)	4-4	4-8	工藤 (五稜郭中)	85	
41 小形 (厚沢部中)	2-15	2-31	鳥羽 (上磯中)	86	
42 小俣 (本通中)	3-8	3-16	千葉 (北中)	87	
43 渡辺 (大野中)	1-13	1-20	佐々木 (桔梗中)	88	
44 石川 (森中)	2-16	2-32	二本柳 (本通中)	89	
45 松崎 (八雲中)			島本 (亀田中)	90	

門前(南茅部少)

準決勝

中村 3 (11-2, 11-5) 0 川合 (八雲)

門前 3 (11-7, 12-10, 11-9) 0 島本 (龜田)

決勝

平成29年度道南青少年卓球大会
平成29年5月5日
函館アリーナ(サブアリーナ)

中1女子シングルス

佐藤 (6-11) 岩崎
(5-8) (8-11) 3
(5-11) (6-11) (附属)

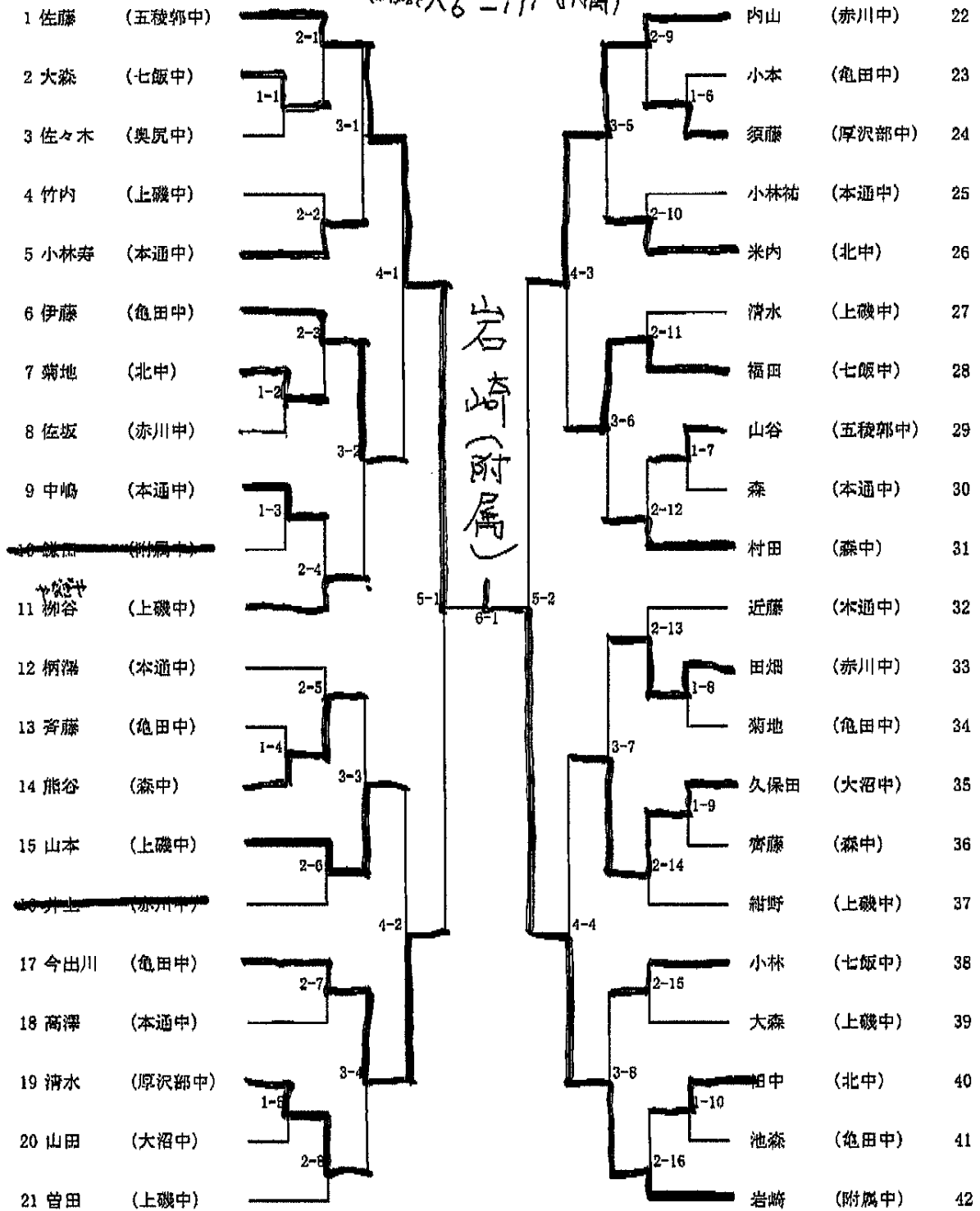

準決勝

6

佐藤 (11-1) 須川
(5-8) (11-4) (亀田)
(5-11) (11-2)

内山 (7-11) 岩崎
(赤川) (4-11) 3 (附属)
(6-11)

平成29年度道南青少年卓球大会
平成29年5月5日
函館アリーナ(サブアリーナ)

中2男子シングルス(1)

決勝
小林 (戸倉中) 2 (9-11, 11-4, 11-4) 3 若松 (五稜郭中)

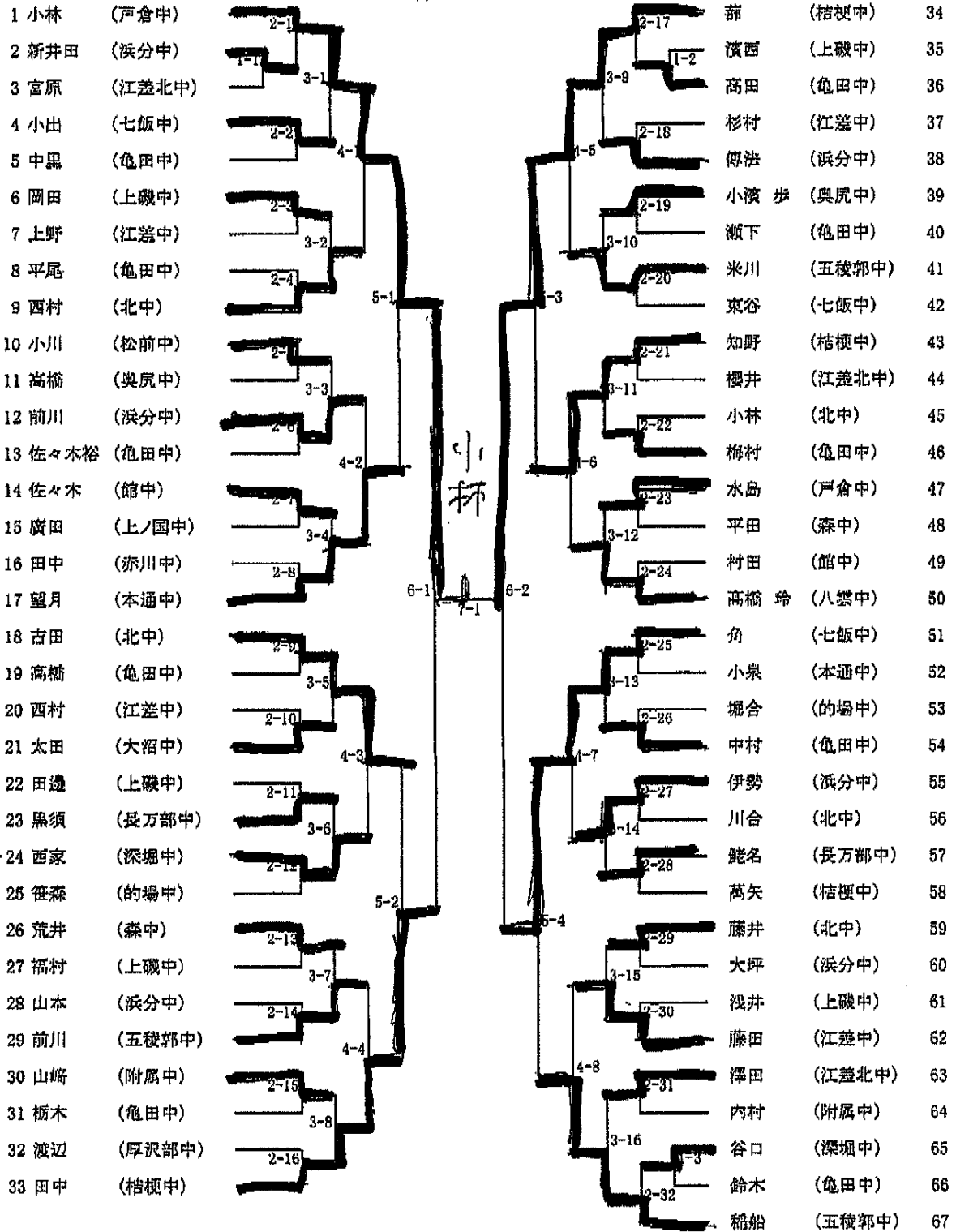

平成29年度道南青少年卓球大会
平成29年5月5日
函館アリーナ(サブアリーナ)

中2男子シングルス(2)

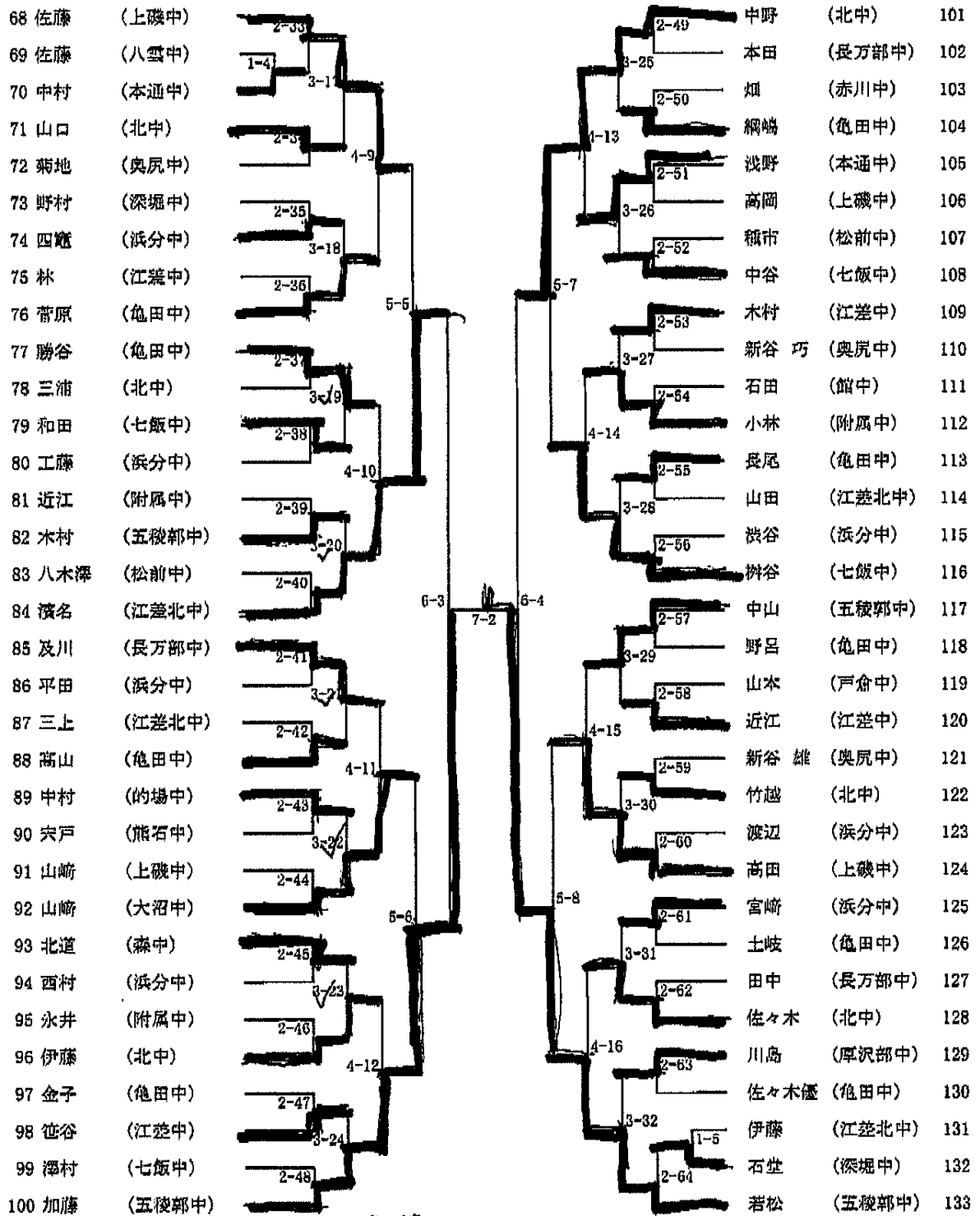

準決勝

3

加藤 (五稜郭中) (11-9)
 (3-11)
 (8-11)
 (8-11) 3 若松 (五稜郭中)

決勝

平成29年度道南少年少女卓球大会
平成29年5月5日
函館アリーナ(サブアリーナ)

中2女子シングルス

高 (五稜) 11-5
11-6 (1,11)
9-11 (五稜)
11-8

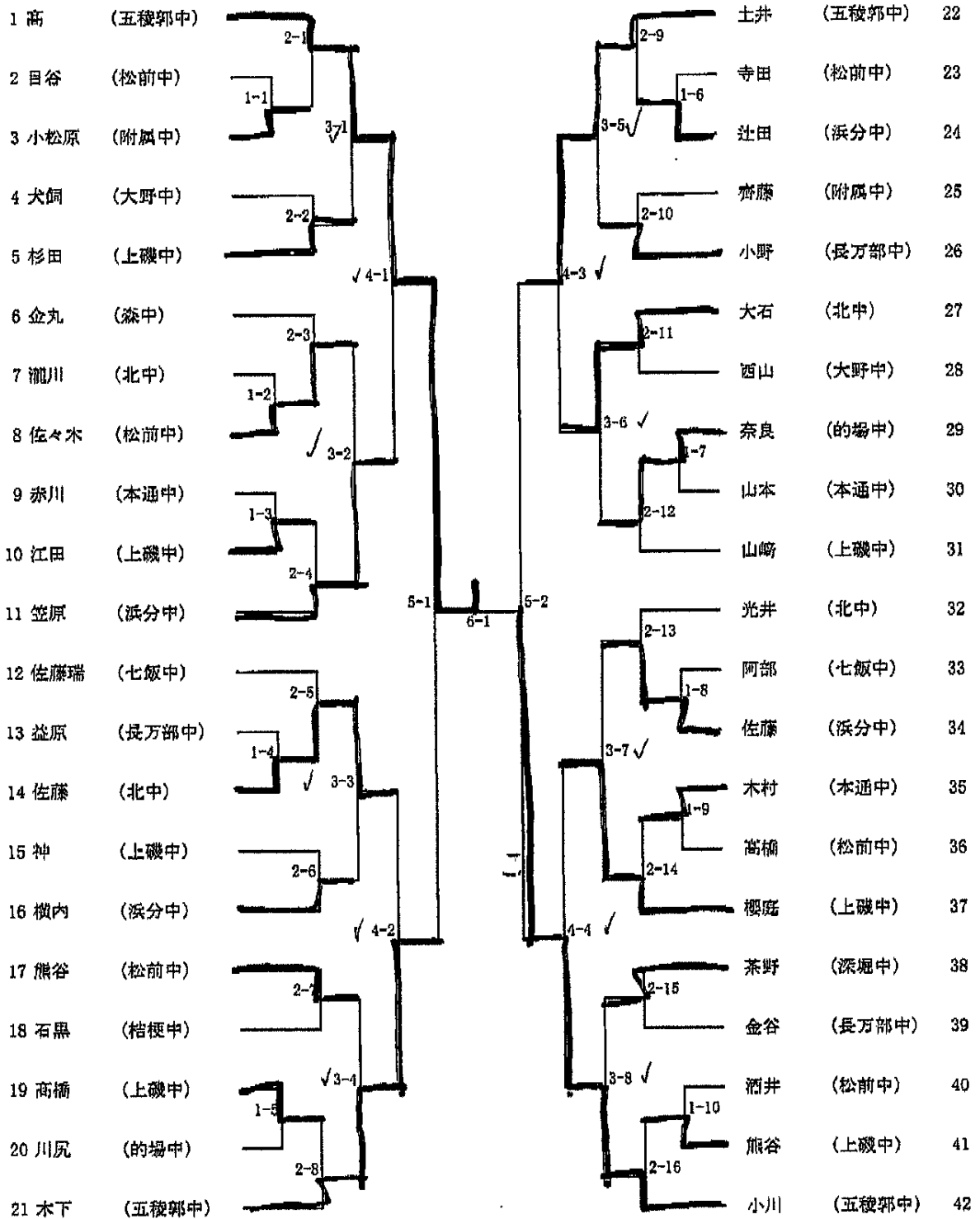

準決勝

7

準決勝

高 (11-5) 木下 (5)
(五)

土井 (5-11) 小川 (5)
(五)

~~XXXXXXXXXX~~

決勝

平成29年度道南少年少女卓球大会
平成29年5月5日
函館アリーナ(サブアリーナ)

中3男子シングルス(1)

小山内
(カムバック)

(11-8)
(8-11) 3
(5-11)
(6-11)

林
(カムバック)

- 1 小山内 (カムバック)
- 2 中村 (的場中)
- 3 木村 (浜分中)
- 4 小間 (上ノ国中)
- 5 櫻庭 (館中)
- 6 浅水 (浜分中)
- 7 梅川 (江差中)
- 8 小長谷 (七飯中)
- 9 藤井 (亀田中)
- 10 田中 (桔梗中)
- 11 福野 (奥尻中)
- 12 小形 (厚沢部中)
- 13 斉藤遊 (亀田中)
- 14 富谷 (八雲中)
- 15 武田 (江差北中)
- 16 坂本 (松前中)
- 17 川崎 (北中)
- 18 川端 (上磯中)
- 19 林 (大沼中)
- 20 松沢 (的場中)
- 21 今島 (浜分中)
- 22 平野 (五稜郭中)
- 23 尾刀 (戸倉中)
- 24 山崎 (七飯中)
- 25 中川 (附属中)
- 26 庄司 (亀田中)
- 27 田野 (長万部中)
- 28 滝田 (七飯中)
- 29 角花 (江差北中)
- 30 小西 (的場中)
- 31 齊藤尚 (亀田中)
- 32 山本 (北中)
- 33 葛川 (森中)
- 34 野登谷 (松前中)
- 35 細谷 (深堀中)

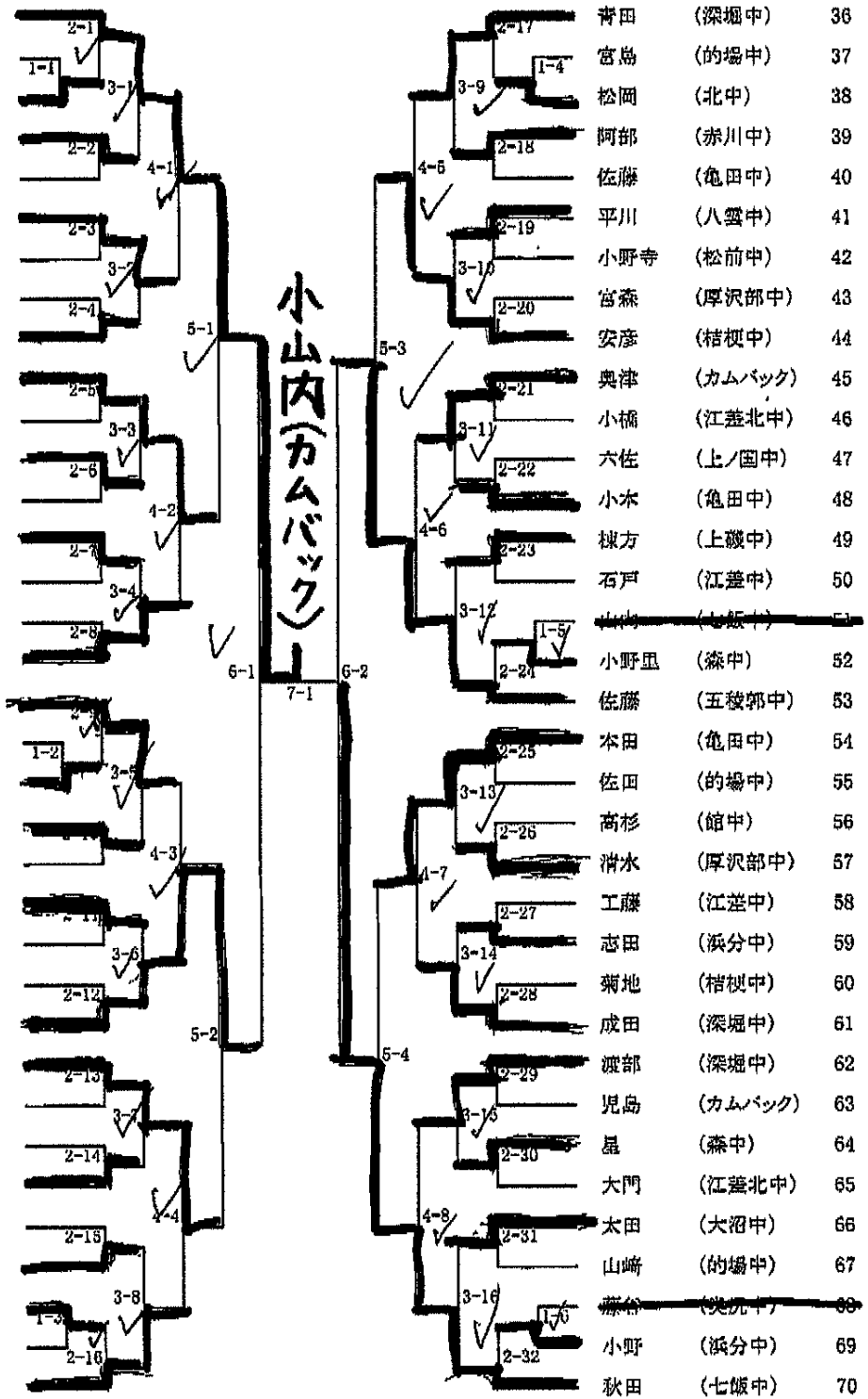

準決勝

小山内 3 (カムバック) (11-6) (11-2) (12-10) 秋田 (七飯中)

平成29年度道南青少年卓球大会
平成29年5月5日
函館アリーナ(サブアリーナ)

中3男子シングルス(2)

71 佐々木 (七飯中)	2-33	三浦 (赤川中)	106	
72 尾関 (八雲中)	1-7	名平 (江差中)	107	
73 丹保 (大沼中)	3-17	高田 (的場中)	108	
74 木下 (上ノ国中)	2-34	佐藤颯 (七飯中)	109	
75 永杉 (浜分中)	4-9	齊藤 (厚沢部中)	110	
76 金子 (南茅部少)	2-35	齊藤 (館中)	111	
77 吉川 (北中)	3-18	金谷 (森中)	112	
78 飯塚 (的場中)	2-36	菊地 (亀田中)	113	
79 出町 (亀田中)	5-5	菊池 (浜分中)	114	
80 丹羽 (森中)	2-37	村田 (江差北中)	115	
81 入江 (カムバック)	3-19	吉田史 (亀田中)	116	
82 宮津 (江差北中)	2-38	本間 (銭亀沢中)	117	
83 片野 (的場中)	4-10	七尾 (カムバック)	118	
84 下川部 (厚沢部中)	2-39	山崎 (大沼中)	119	
85 田中 (附属中)	3-20	山谷 (上磯中)	120	
86 丸藤 (深堀中)	2-40	3-24	宮崎 (桔梗中)	121
87 中川 (松前中)	6-3	1-11	澤村 (的場中)	122
88 野呂 (カムバック)	2-41	2-56	黒島 (北中)	123
89 干場 (戸倉中)	1-8	2-57	若佐 (七飯中)	124
90 笹 (長万部中)	3-21	3-29	澤田 (附属中)	125
91 吉田大 (亀田中)	2-42	2-58	佐々木 (北中)	126
92 植畑隼 (七飯中)	4-11	4-15	福田 (桔梗中)	127
93 黒谷 (松前中)	2-43	2-59	須藤 (厚沢部中)	128
94 松永 (北中)	3-22	3-30	佐々木 (的場中)	129
95 澤口 (浜分中)	2-44	2-60	平野 (浜分中)	130
96 長崎 (深堀中)	5-6	2-61	館攻 (松前中)	131
97 成田 (的場中)	2-45	2-61	影浦 (八雲中)	132
98 安藤 (七飯中)	3-27	3-31	鈴木 (江差中)	133
99 齊藤 (桔梗中)	2-46	2-62	小林 (七飯中)	134
100 小濱梨 (奥尻中)	4-12	4-16	中西 (深堀中)	135
101 澤村 (上磯中)	2-47	2-63	鈴木 (亀田中)	136
102 出崎 (江差中)	3-24	3-32	工藤 (江差北中)	137
103 佐々木 (森中)	1-9	1-12	川嶋 (上ノ国中)	138
104 船水 (亀田中)	2-48	2-64	赤塚 (長万部中)	139
105 松井 (五稜郭中)			林 (カムバック)	140

5

野名 O (10-12) 林
(カムバック) (7-11) (3-12) (カムバック)

決勝

梶原 3 (七飯) $\begin{pmatrix} 17 & - & 15 \\ 10 & - & 12 \\ 1 & - & 5 \\ 12 & - & 10 \end{pmatrix}$ 澤井 (七)

平成29年度道南青少年卓球大会
平成29年5月5日
函館アリーナ(サブアリーナ)

中3女子シングルス

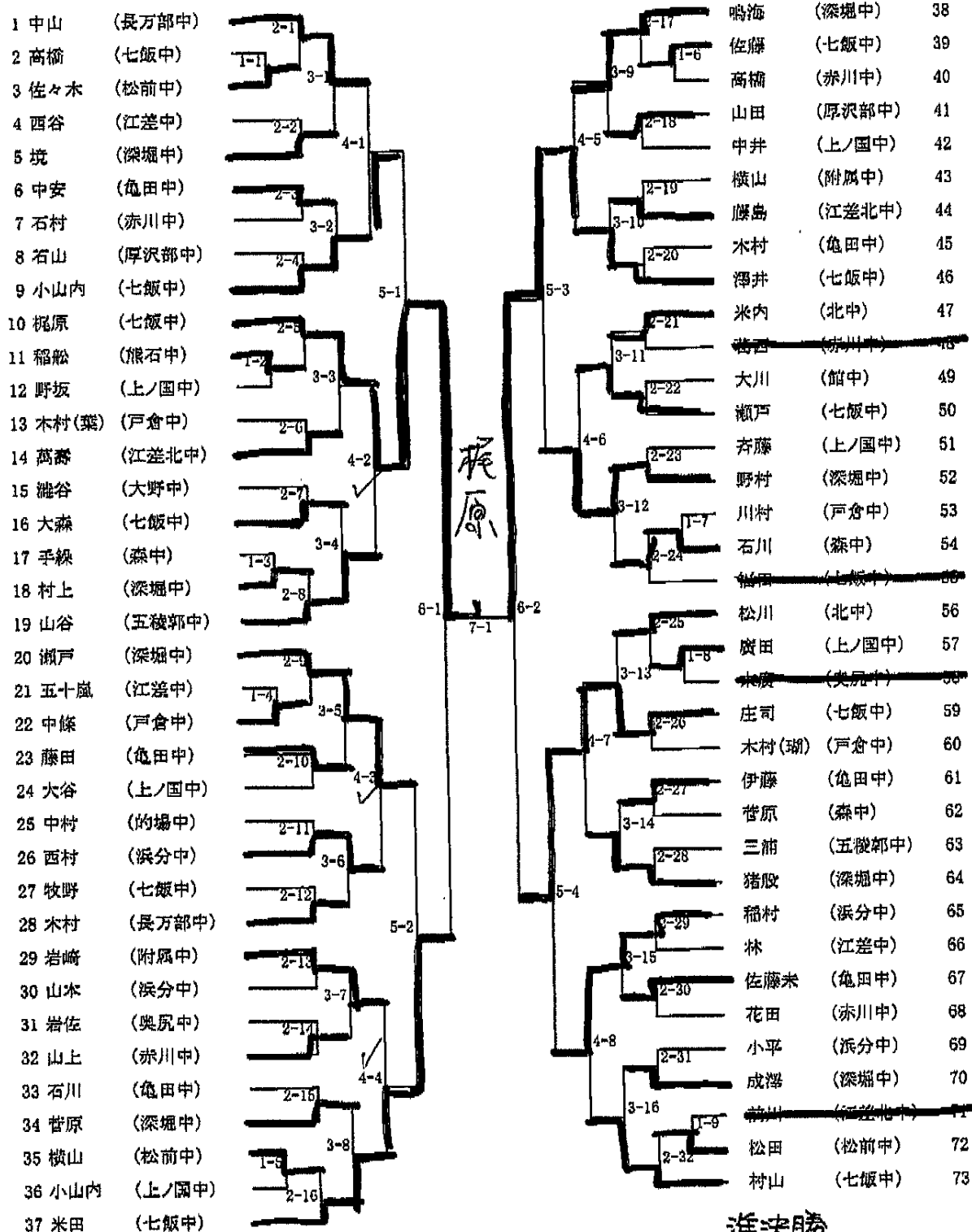

準決勝

梶原 3 (七飯) $\begin{pmatrix} 11 & - & 9 \\ 12 & - & 10 \\ 11 & - & 9 \end{pmatrix}$ 米田 (七飯)

準決勝

澤井 3 (七飯) $\begin{pmatrix} 4 & - & 11 \\ 13 & - & 11 \\ 8 & - & 11 \\ 11 & - & 9 \\ 11 & - & 8 \end{pmatrix}$ 2 庄司 (七飯)

H29.5.5.

道南少年少女卓球大会 個人戦結果

12 / 12

:0137422952

中1男子

1位 門前 青空 (南響朝以球会)

2位 中村 翔太 (")

3位 島本 達也 (亀田中)

3位 川合 翔太 (八雲中)

中1女子

1位 岩崎 心 (附属中)

2位 佐藤 美咲 (五稜中)

3位 内山 明香 (制中)

3位 今出川 心真 (亀田中)

中2男子

1位 若松 勇弥 (五稜中)

2位 小林 拓実 (附中)

3位 加藤 阿ム (五稜中)

4位 藤 景輔 (栢校中)

中2女子

1位 高 力カ (五稜中)

2位 小川 杏 (")

3位 木下 瑞葵 (")

3位 土井 香葉 (")

中3男子

1位 林 千紘 (加川中)

2位 小山内 和馬 (")

3位 野呂 拓海 (")

3位 秋田 海翔 (附中)

中3女子

1位 根原 愛姫 (飯中)

2位 澤井 梨風 (飯中)

3位 相田 葉月 (")

3位 庄司 流 (")

:森中教

17-05-17:10:54

平成29年度 道南少年少女春季卓球大会(団体戦part1)

[男子団体戦・予選リーグ1(上位2チームが決勝トーナメント進出)]

A	七飯	浜分	松前	奥尻	勝敗	順位
1	七飯	401	401	500	3-0	1
2	浜分	1x4	302	500	2-1	2
3	松前	1x4	2x3	500	1-2	3
4	奥尻	0x5	0x5	0x5	0-3	4

B	深堀	本通	森	厚沢部	勝敗	順位
1	深堀	500	500	500	3-0	1
2	本通	0x5	1x4	0x5	0-3	4
3	森	0x5	401	2x3	1-2	3
4	厚沢部	0x5	500	302	2-1	2

C	五稜郭	江差北	栲楸	上ノ国	勝敗	順位
1	五稜郭	500	401	500	3-0	1
2	江差北	0x5	0x5	401	1-2	3
3	栲楸	1x4	500	500	2-1	2
4	上ノ国	0x5	1x4	0x5	0-3	4

D	亀田	附属	江差	八雲	勝敗	順位
1	亀田	401	500	401	3-0	1
2	附属	1x4	302	1x4	1-2	3
3	江差	0x5	2x3	2x3	0-3	4
4	八雲	1x4	401	302	2-1	2

E	上磯	北	館	勝敗	順位
1	上磯	302	500	2-0	1
2	北	2x3	500	1-1	2
3	館	0x5	0x5	0-2	3

F	大沼	的場	長万部	勝敗	順位
1	大沼	302	500	2-0	1
2	的場	2x3	401	1-1	2
3	長万部	0x5	1x4	0-2	3

予選試合順	1試合目	2試合目	3試合目
4チーム	1vs4 2vs3	1vs3 2vs4	1vs2 3vs4
3チーム	2vs3	1vs3	1vs2

組み合わせ抽選

①新人戦男子バドミントン8・女子バドミントン4は表記の通りに入り、他の参加校はフリー抽選で決定する
男子抽選校→桔梗・本通・附属・浜分・森・八雲・五稜郭・松前・江差・上ノ国・長万部(オ)・厚沢部(オ) ※オープンは4チーム入り
女子抽選校→亀田・附属・上磯・浜分・森・松前・江差・上ノ国・長万部(オ)・厚沢部(オ) ※オープンは4チーム入り

②予選リーグ1位のチームは決勝トーナメントの指定箇所に入る

③予選リーグ2位のチームは、同リーグの1位と決勝まで当たらないよう抽選する

④予選リーグは5番まで、決勝トーナメントから3点先取で行う(ダブルスは必ず行う)

⑤勝敗が並んだ場合はポイント数やセット数で順位を決定する

⑥オープン参加の場合...5人なら1番を負け、4人なら1番・4番を負け扱いとする

※オープン参加校は勝敗に関わらず決勝トーナメントへは上がれません(対戦校のポイント数から除外)

勝敗決定

平成29年度 道南青少年春季卓球大会(団体戦part2)

【女子団体戦・予選リーグ1(上位2チームが決勝トーナメント進出)】

A	五稜郭	亀田	松前	附属	勝敗	順位
1	五稜郭	500	500	500	3-0	1
2	亀田	0x5	401	302	2-1	2
3	松前	0x5	1x4	302	1-2	3
4	附属	0x5	2x3	2x3	0-3	ホッパ

B	七飯	上磯	浜分	長部	勝敗	順位
1	七飯	500	500	302	3-0	1
2	上磯	0x5	2x3	2x3	0-3	3
3	浜分	0x5	302	401	2-1	2
4	長部	2x3	302	1x4	-	ホッパ

C	深堀	江差	森	勝敗	順位
1	深堀	500	500	2-0	1
2	江差	0x5	1x4	0-2	3
3	森	0x5	401	1-1	2

D	北	上国	厚沢部	勝敗	順位
1	北	302	500	2-0	1
2	上国	2x3	500	1-1	2
3	厚沢部	0x5	0x5	-	ホッパ

男子団体
1位 七飯中
2位 五稜郭中
3位 亀田中
3位 森稷中

女子団体
1位 五稜郭中
2位 七飯中
3位 北中
3位 深堀中

試合順	1試合目	2試合目	3試合目
4チ-A	1vs4 2vs3	1vs3 2vs4	1vs2 3vs4
3チ-A	2vs3	1vs3	1vs2

男子決勝トーナメント

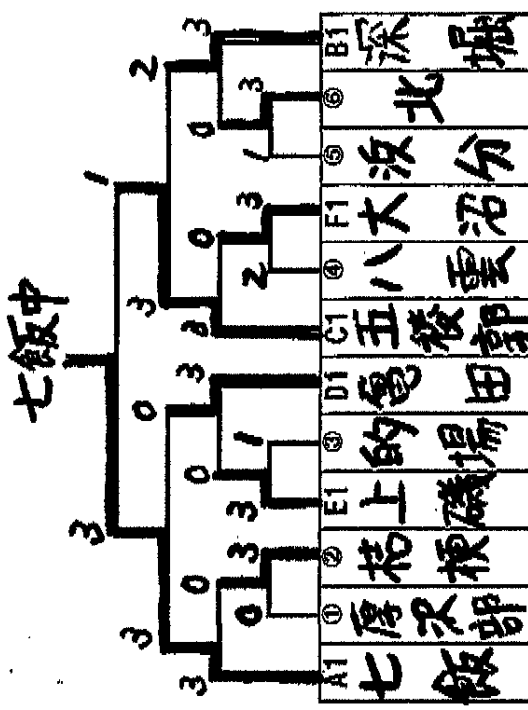

※各リーグの2位のチームは、予選で対戦したチームと決勝まであたらないよう抽選

女子決勝トーナメント

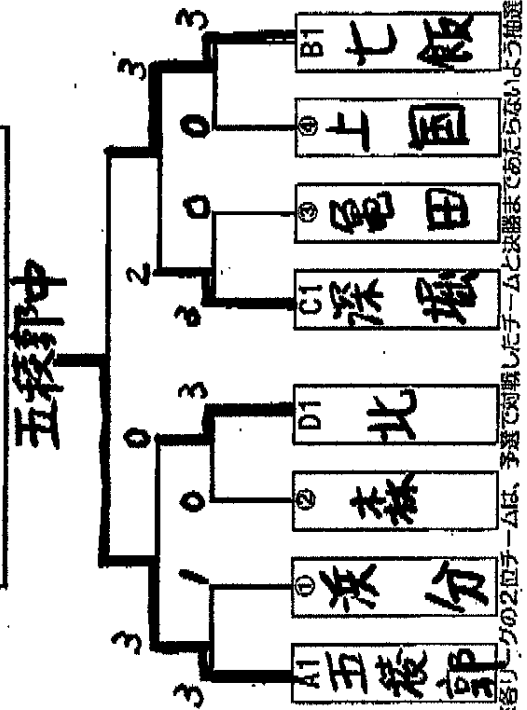

※各リーグの2位のチームは、予選で対戦したチームと決勝まであたらないよう抽選

15

18

20

21